

COMUNE DI BARLETTA
Provincia di Barletta-Andria-Trani

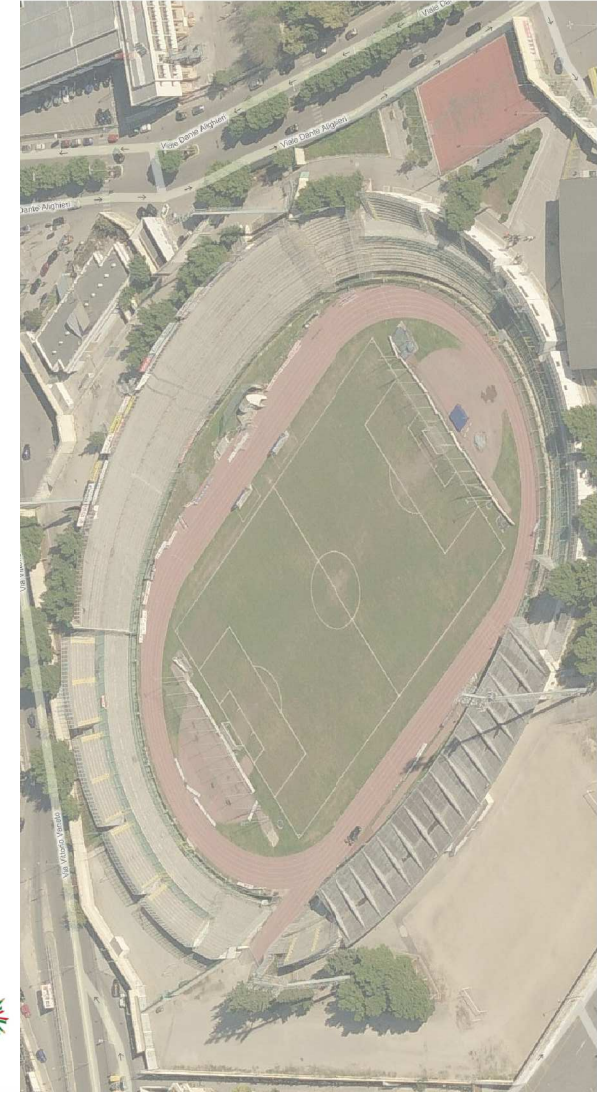

PROGETTO DEFINITIVO

TITOLO PROGETTO:
ADEGUAMENTO FUNZIONALE DELLO STADIO
COMUNALE "C. PUTILLI" - COMPLETAMENTO 1° LOTTO

COMITENTE:
Comune di Barletta
corso V. Emanuele, 94 - 70051 Barletta (BT)

PROGETTISTI:
Ing. Plesino Profeta
Via Mimmo Conenna n.44
70126 - Bari (BA)

TITOLO ELABORATO:
Locali e Servizi Igienici
Distinti

Cod. elaborato: **PI16**
Data: ago-2_agosto 2017

Scala: Varie

PIANTA DISTINTI Scala 1:200



Partic. A - POSTO PRONTO SOCCORSO - N.1 MODULO - Scala 1:50

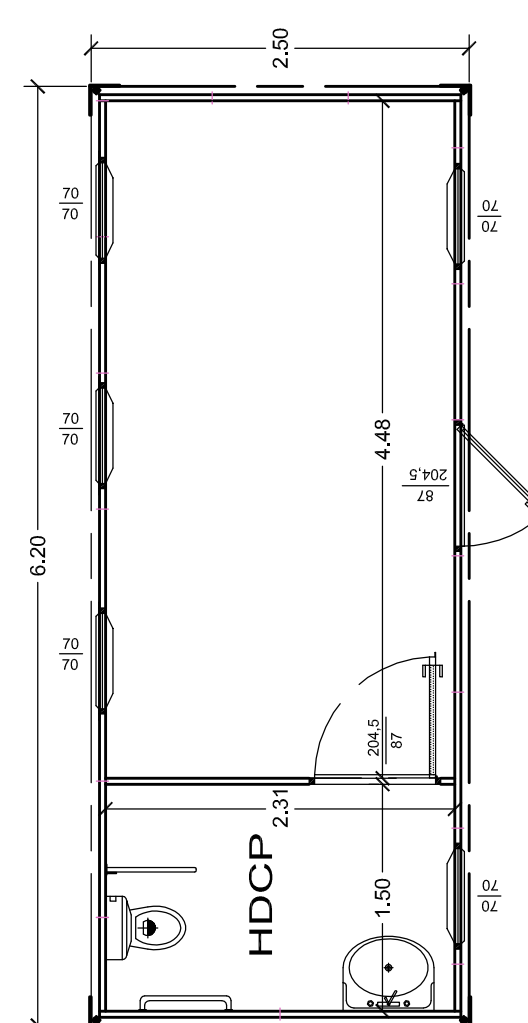

Partic. B - SERVIZI IGIENICI UOMINI - N.2 MODULI - Scala 1:50

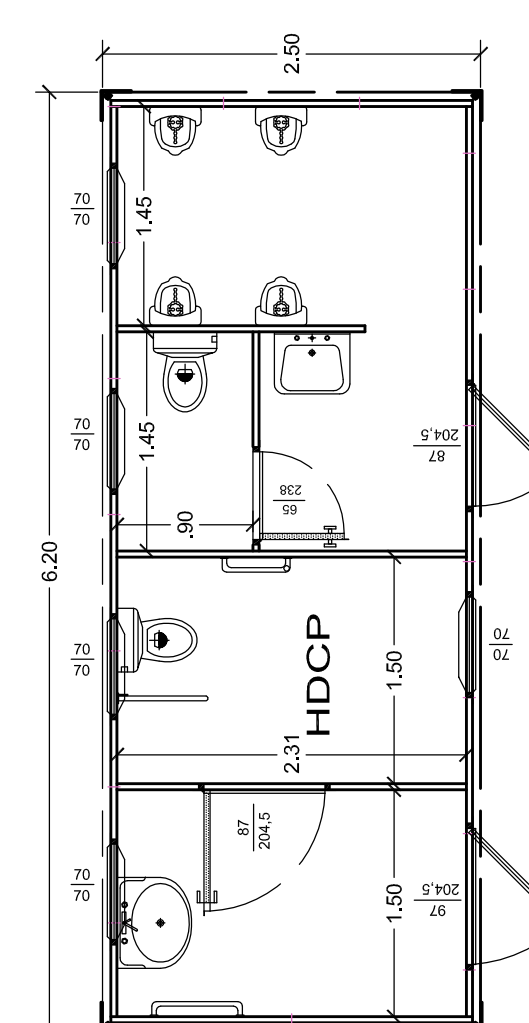

Partic. C - SERVIZI IGIENICI DONNE - N.1 MODULO - Scala 1:50

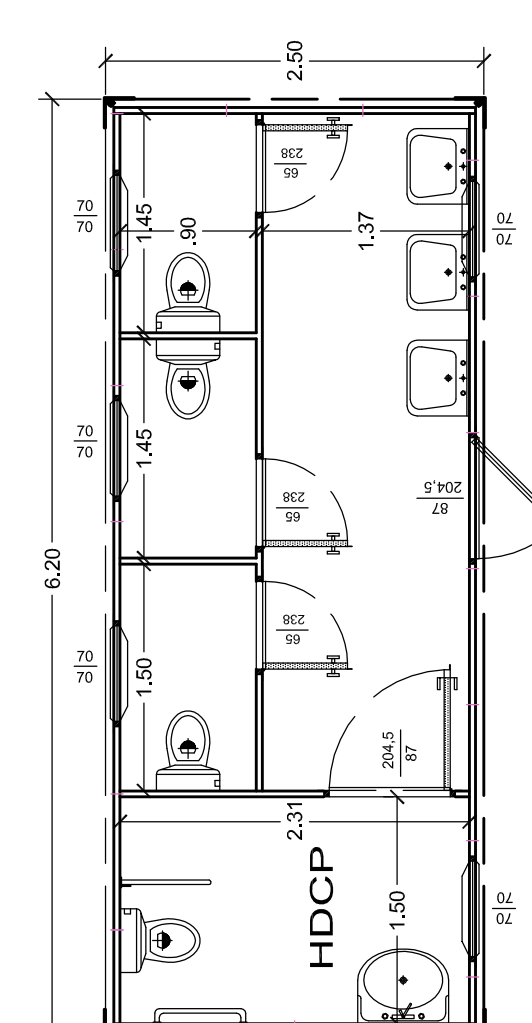

Partic. D - LOCALI TECNICI - N.1 MODULO - Scala 1:50

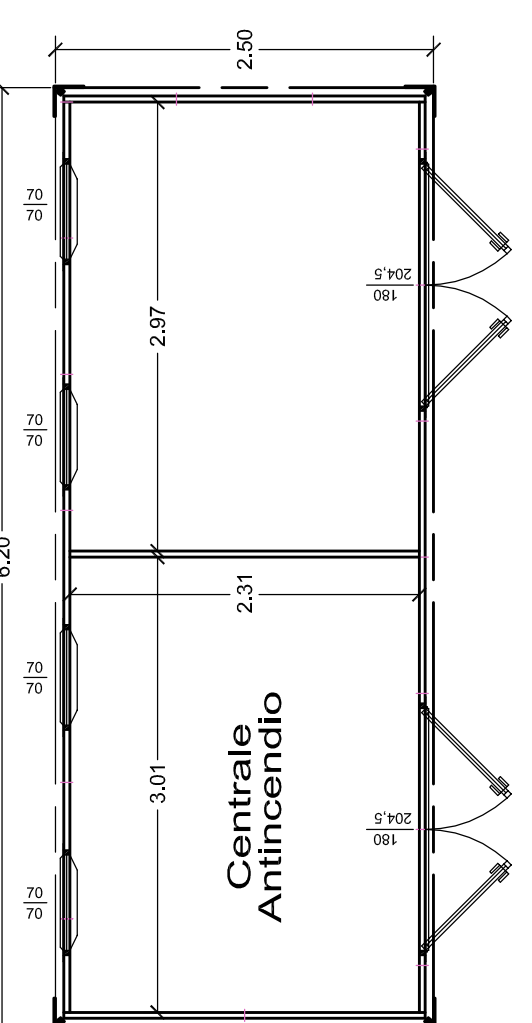

SERVIZI DI SUPPORTO	N° SPETTATORI	N° UOMINI	N° DONNE	N° WC UOMINI	N° WC DONNE	SUPERFICIE SUPERFICIE PAVIMENTAZIONE WC UOMINI (mq)	SUPERFICIE SUPERFICIE PAVIMENTAZIONE WC DONNE (mq)
SERVIZI IGIENICI	2351	714	1587	4	261	246 mq + 1,87 mq	246 mq + 1,87 mq

Referimenti normativi:
- Norme UNI per Impianti sanitari n. 1179 del 25 giugno 2008
- Disposizioni di prevenzione incendi "D.M. 18 marzo 1998 coordinate con le modifiche ed integrazioni retroscritte del D.M. 6 giugno 2005

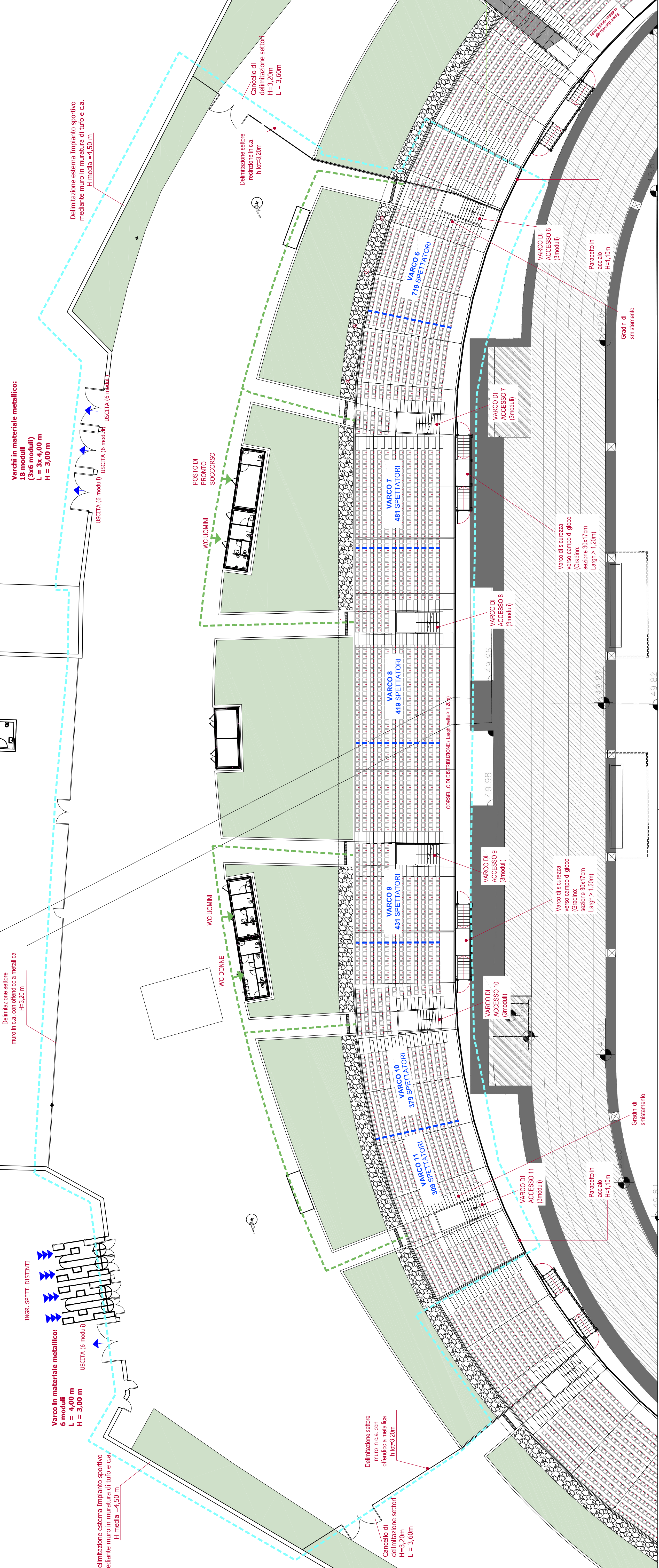
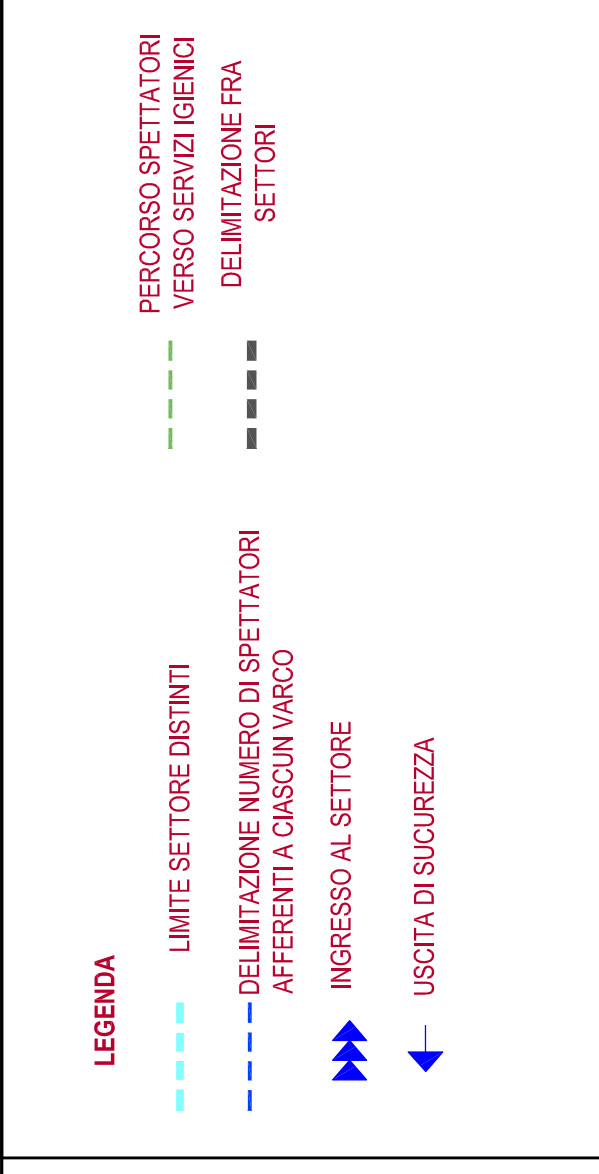

Zona non accessibile

Delimitazione settore mediante muro in c.a. con offesa di metallo
H=3,20 m

Delimitazione esterna Impianto sportivo mediante muro in c.a. di tufo e c.a.
H media = 4,50 m

Delimitazione settore mediante muro in c.a. con offesa di metallo
H=3,20 m

Delimitazione settore mediante muro in c.a. con offesa di metallo
H=3,20 m

Delimitazione settore mediante muro in c.a. con offesa di metallo
H=3,20 m

Delimitazione settore mediante muro in c.a. con offesa di metallo
H=3,20 m

Delimitazione settore mediante muro in c.a. con offesa di metallo
H=3,20 m

Delimitazione settore mediante muro in c.a. con offesa di metallo
H=3,20 m

Delimitazione settore mediante muro in c.a. con offesa di metallo
H=3,20 m

Delimitazione settore mediante muro in c.a. con offesa di metallo
H=3,20 m

Delimitazione settore mediante muro in c.a. con offesa di metallo
H=3,20 m

Delimitazione settore mediante muro in c.a. con offesa di metallo
H=3,20 m

Delimitazione settore mediante muro in c.a. con offesa di metallo
H=3,20 m

Delimitazione settore mediante muro in c.a. con offesa di metallo
H=3,20 m

Delimitazione settore mediante muro in c.a. con offesa di metallo
H=3,20 m

Delimitazione settore mediante muro in c.a. con offesa di metallo
H=3,20 m

Delimitazione settore mediante muro in c.a. con offesa di metallo
H=3,20 m

Delimitazione settore mediante muro in c.a. con offesa di metallo
H=3,20 m

Delimitazione settore mediante muro in c.a. con offesa di metallo
H=3,20 m

Delimitazione settore mediante muro in c.a. con offesa di metallo
H=3,20 m

Delimitazione settore mediante muro in c.a. con offesa di metallo
H=3,20 m

Delimitazione settore mediante muro in c.a. con offesa di metallo
H=3,20 m

Delimitazione settore mediante muro in c.a. con offesa di metallo
H=3,20 m

Delimitazione settore mediante muro in c.a. con offesa di metallo
H=3,20 m

Delimitazione settore mediante muro in c.a. con offesa di metallo
H=3,20 m

Delimitazione settore mediante muro in c.a. con offesa di metallo
H=3,20 m

Delimitazione settore mediante muro in c.a. con offesa di metallo
H=3,20 m

Delimitazione settore mediante muro in c.a. con offesa di metallo
H=3,20 m

Delimitazione settore mediante muro in c.a. con offesa di metallo
H=3,20 m

Delimitazione settore mediante muro in c.a. con offesa di metallo
H=3,20 m

Delimitazione settore mediante muro in c.a. con offesa di metallo
H=3,20 m

Delimitazione settore mediante muro in c.a. con offesa di metallo
H=3,20 m

Delimitazione settore mediante muro in c.a. con offesa di metallo
H=3,20 m

Delimitazione settore mediante muro in c.a. con offesa di metallo
H=3,20 m

Delimitazione settore mediante muro in c.a. con offesa di metallo
H=3,20 m

Delimitazione settore mediante muro in c.a. con offesa di metallo
H=3,20 m

Delimitazione settore mediante muro in c.a. con offesa di metallo
H=3,20 m

Delimitazione settore mediante muro in c.a. con offesa di metallo
H=3,20 m

Delimitazione settore mediante muro in c.a. con offesa di metallo
H=3,20 m

Delimitazione settore mediante muro in c.a. con offesa di metallo
H=3,20 m

Delimitazione settore mediante muro in c.a. con offesa di metallo
H=3,20 m

Delimitazione settore mediante muro in c.a. con offesa di metallo
H=3,20 m

Delimitazione settore mediante muro in c.a. con offesa di metallo
H=3,20 m

Delimitazione settore mediante muro in c.a. con offesa di metallo
H=3,20 m

Delimitazione settore mediante muro in c.a. con offesa di metallo
H=3,20 m

Delimitazione settore mediante muro in c.a. con offesa di metallo
H=3,20 m

Delimitazione settore mediante muro in c.a. con offesa di metallo
H=3,20 m

Delimitazione settore mediante muro in c.a. con offesa di metallo
H=3,20 m

Delimitazione settore mediante muro in c.a. con offesa di metallo
H=3,20 m

Delimitazione settore mediante muro in c.a. con offesa di metallo
H=3,20 m

Delimitazione settore mediante muro in c.a. con offesa di metallo
H=3,20 m

Delimitazione settore mediante muro in c.a. con offesa di metallo
H=3,20 m

Delimitazione settore mediante muro in c.a. con offesa di metallo
H=3,20 m

Delimitazione settore mediante muro in c.a. con offesa di metallo
H=3,20 m

Delimitazione settore mediante muro in c.a. con offesa di metallo
H=3,20 m

Delimitazione settore mediante muro in c.a. con offesa di metallo
H=3,20 m

Delimitazione settore mediante muro in c.a. con offesa di metallo
H=3,20 m

Delimitazione settore mediante muro in c.a. con offesa di metallo
H=3,20 m

Delimitazione settore mediante muro in c.a. con offesa di metallo
H=3,20 m

Delimitazione settore mediante muro in c.a. con offesa di metallo
H=3,20 m

Delimitazione settore mediante muro in c.a. con offesa di metallo
H=3,20 m

Delimitazione settore mediante muro in c.a. con offesa di metallo
H=3,20 m

Delimitazione settore mediante muro in c.a. con offesa di metallo
H=3,20 m

Delimitazione settore mediante muro in c.a. con offesa di metallo
H=3,20 m

Delimitazione settore mediante muro in c.a. con offesa di metallo
H=3,20 m

Delimitazione settore mediante muro in c.a. con offesa di metallo
H=3,20 m

Delimitazione settore mediante muro in c.a. con offesa di metallo
H=3,20 m

Delimitazione settore mediante muro in c.a. con offesa di metallo
H=3,20 m

Delimitazione settore mediante muro in c.a. con offesa di metallo
H=3,20 m

Delimitazione settore mediante muro in c.a. con offesa di metallo
H=3,20 m

Delimitazione settore mediante muro in c.a. con offesa di metallo
H=3,20 m

Delimitazione settore mediante muro in c.a. con offesa di metallo
H=3,20 m

Delimitazione settore mediante muro in c.a. con offesa di metallo
H=3,20 m

Delimitazione settore mediante muro in c.a. con offesa di metallo
H=3,20 m

Delimitazione settore mediante muro in c.a. con offesa di metallo
H=3,20 m

Delimitazione settore mediante muro in c.a. con offesa di metallo
H=3,20 m

Delimitazione settore mediante muro in c.a. con offesa di metallo
H=3,20 m

Delimitazione settore mediante muro in c.a. con offesa di metallo
H=3,20 m

Delimitazione settore mediante muro in c.a. con offesa di metallo
H=3,20 m

Delimitazione settore mediante muro in c.a. con offesa di metallo
H=3,20 m

Delimitazione settore mediante muro in c.a. con offesa di metallo
H=3,20 m

Delimitazione settore mediante muro in c.a. con offesa di metallo
H=3,20 m

Delimitazione settore mediante muro in c.a. con offesa di metallo
H=3,20 m

Delimitazione settore mediante muro in c.a. con offesa di metallo
H=3,20 m

Delimitazione settore mediante muro in c.a. con offesa di metallo
H=3,20 m

Delimitazione settore mediante muro in c.a. con offesa di metallo
H=3,20 m

Delimitazione settore mediante muro in c.a. con offesa di metallo
H=3,20 m

Delimitazione settore mediante muro in c.a. con offesa di metallo
H=3,20 m

Delimitazione settore mediante muro in c.a. con offesa di metallo
H=3,20 m

Delimitazione settore mediante muro in c.a. con offesa di metallo
H=3,20 m

Delimitazione settore mediante muro in c.a. con offesa di metallo
H=3,20 m

Delimitazione settore mediante muro in c.a. con offesa di metallo
H=3,20 m

Delimitazione settore mediante muro in c.a. con offesa di metallo
H=3,20 m

Delimitazione settore mediante muro in c.a. con offesa di metallo
H=3,20 m

Delimitazione settore mediante muro in c.a. con offesa di metallo
H=3,20 m

Delimitazione settore mediante muro in c.a. con offesa di metallo
H=3,20 m

Delimitazione settore mediante muro in c.a. con offesa di metallo
H=3,20 m